



# SKRZYNKI NA ŻALUZJE OKIENNE, NADPROŻA



BUDOWAĆ Z POMYSŁAMI  
**DENNERT**



# Zarys skrzynek na żaluzje okienne

Wszystkie skrzynki na żaluzje okienne na jeden rzut oka

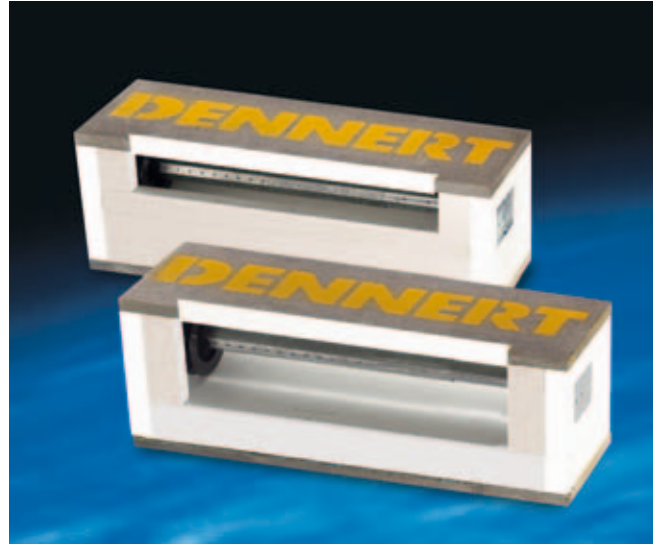

## Skrzynki na żaluzje okienne Dennerta – odpowiednia skrzynka na każde życzenie

### Skrzynki na żaluzje okienne nienośne

#### RKN-Therm

Optymalna izolacja cieplna przez bezfugowy zamknięty rdzeń izolujący

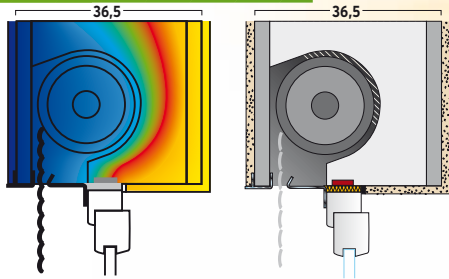

RKN strefy temperaturowe w przedziale klimatycznym pomiędzy -5°C / +20°C

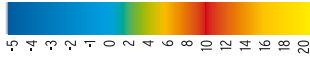

Wybitna wartość PSI **0,094** W/mK



#### RKN

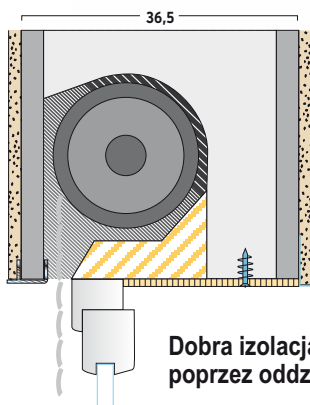

Dobra izolacja cieplna i przed hałasem poprzez oddzielenie izolacji cieplnej i skorupy nośnej.

Wybitna wartość PSI **0,13** W/mK



Skrzynki na żaluzje okienne



Wszystkie skrzynki na żaluzje okienne na jeden rzut oka

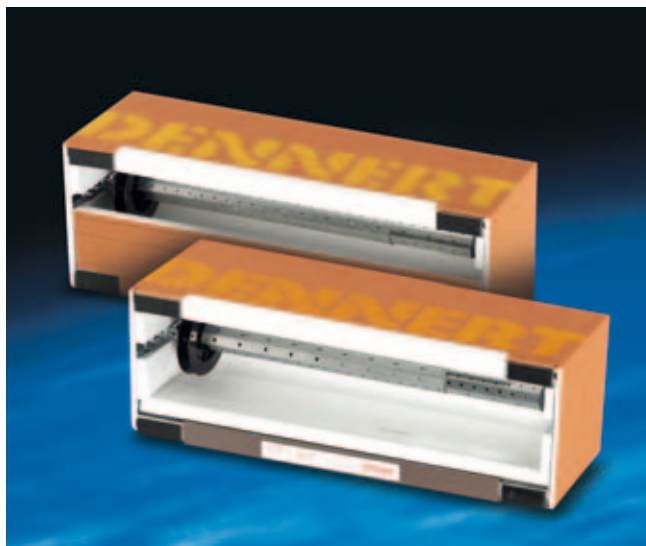

## Nośne skrzynki na żaluzje

### RKL-ThermStar

- Dobra izolacja cieplna i przed hałasem
- Niepotrzebne nadproża

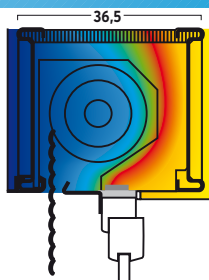

Strefy temperaturowe  
Ciepło nie może się ulatniać

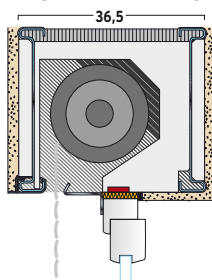

Wybitna  
wartość PSI  
**0,202**  
W/mK



### RKL



- Nośne skrzynki na żaluzje okienne dla różnych grubości muru
- Niepotrzebne nadproża

Wybitna  
wartość PSI  
**0,202**  
W/mK

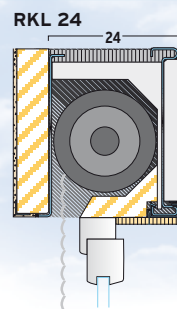
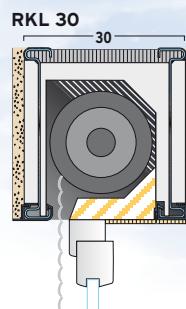
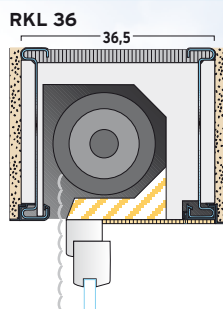

### RKi/RKiS

- Pochłanianie wysokich obciążeń
- Niepotrzebne nadproża

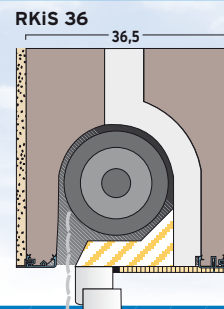
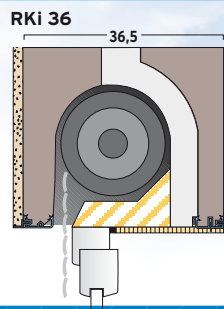
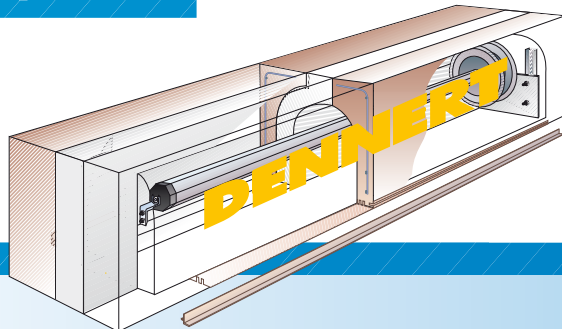

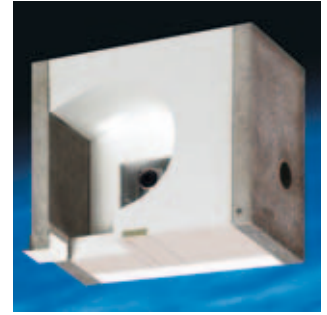
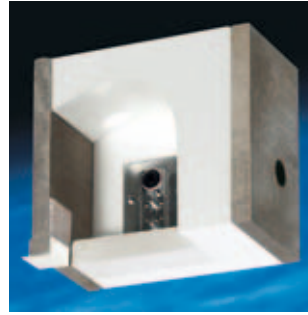

## Nowe skrzynki na żaluzje okienne RKN i RKN-Therm

Nowa generacja skrzynek na żaluzje okienne RKN i RKN-Therm firmy Dennerta oferuje nowe perspektywy przy budowie domu: RKN jest prostą, klasyczną konstrukcją, RKN-Therm oferuje nowoczesne wykonanie z na zewnątrz leżącymi otworami do montażu. Obydwa rozwiązania posiadają znakomite właściwości izolacyjne nadające się do budownictwa pasywnego.

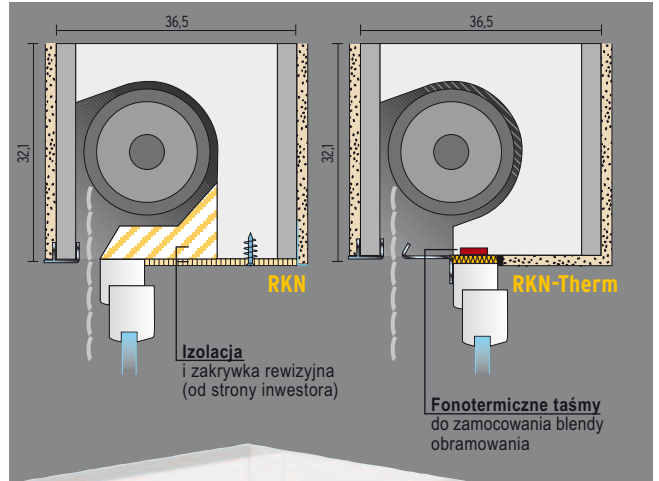

### Rdzeń

Hermetycznie zamknięty rdzeń RKN-u posiada optymalną izolację dźwiękową i cieplną.



### Konstrukcja nośna

z wysokiej jakości i z pozwalającymi się przesuwac uchwytemi

### Przesuwany wałek teleskopowy

### Beton lekki

Został opracowany na podstawie specjalnej receptury z porowatego granulatu Poraver, w celu optymalnej izolacji cieplnej i jako podłoże do tynku.

### Genialna konstrukcja

W przeciwieństwie do konwencjonalnych skrzynek na żaluzje okienne, skorupa zewnętrzna oddzielona została od wewnętrznej i połączona z izolacją cieplną. Z tego wynikają dwie zalety:

- **żadne mostki akustyczne**
- **żadne mostki cieplne**

Skorupy ze specjalnego lekkiego betonu nadają skrzynekom stabilność i tworzą doskonale podłoże do tynku na zewnątrz i na wewnątrz.

Masywna skorupa umożliwia nawet nieskomplikowane zamocowanie uchwyty na firanki.

### Ekspertyzy

potwierdzają znakomite wartości dla izolacji cieplnych



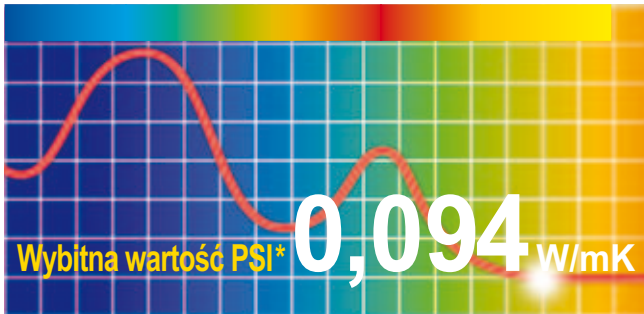

\* PSI- wskaźnik ( $\Psi$ ) o wartości 0,094W/mK jest dla RKN-Therm gwarantem wyśmienitych właściwości termoizolacyjnych.

### Izolacja cieplna i jej prosty montaż

Pasek wg konceptu RKN uszczelniony jest specjalnymi szczoteczkami, aby uzyskać najwyższej jakości uszczelnienie powietrzne. Ich obecność można niwelować za pomocą różnej grubości tynku. Termoizolacja jest konsekwentnie przeprowadzona w całym obiekcie aż do samych ram okiennych, aby uniknąć w tym obrębie tak zwanych mostków cieplnych.

RKN i RKN-Therm są lekkie, bo 25 kg/m i przez to bez użycia dźwigu do zamontowania. W ten oto sposób nadają się do montażu ręcznego.

Rezultatem idealnego montowania RKN-Therm jest duży odstęp między żaluzją a oknem. To podwyższa izolację akustyczną i termiczną. Hałas z zewnątrz będzie mniejszy i zarazem koszty ogrzewania. Ten duży odstęp pozwala także na montaż siatek przeciwko owadom.

Dzięki zewnętrznemu otworowi montażowemu okno umiejscowione jest bardziej wewnątrz i przez to chronione jest lepiej przed wszelkimi wpływami atmosferycznymi, co przedłuża żywotność każdego okna! Późniejsze naprawy lub wymiana kiryasu żaluzji jest ułatwiona przez łatwe dojście od zewnątrz. Przy zabudowie wewnętrznej musielibyście Państwo uszkadzać tynk lub nawet zrywać tapetę.

### RKN- Therm

W obrębie między kirysem żaluzji a oknem dostarczamy na życzenie dopasowany profil specjalny. Dzięki niemu tynkarz może precyzyjnie i czysto wykonać swoje prace tynkarskie w obrębie okna. RKN i RKN-Therm są dostępne w następujących długościach od 0,875 m aż do 2,75 m.

**Wskaźnik izolacyjny**  
Kiryas żaluzji góra: RW = 52 dB  
Kiryas żaluzji dół: RW = 54 dB

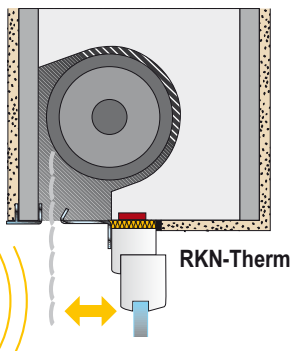

Optymalne źródło izolacji jako ochrona hałasu przez zwiększony odstęp między żaluzją a oknem

**Strefy temperaturowe**  
Przy temp. od -5°C / +20°C

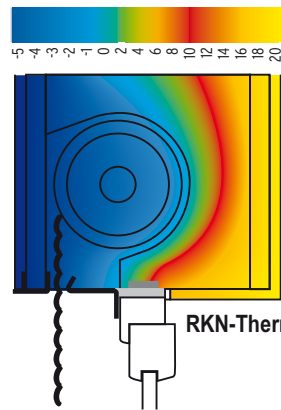

Optymalna ochrona termiczna przez brak fug

### RKN i RKN-Therm

	RKN	RKN-Therm
Wartość $\Psi$ wg świadectwa w W/mK	0,13	0,094
Faktor temperatury $f_{Rsi}$	0,74	0,77

Wartości wyznaczone wg zabudowy wg DIN 4108 – Strona 2 – foto 60 (2004-1).



Najistotniejszą częścią jest hermetycznie zamknięty rdzeń izolacji cieplej z przesuwającym walcem teleskopowym i z krążkiem do nawijania pasa.



Stabilne boczne uchwyty z wysokojakościowymi łożyskami kulkowymi nadającymi się do przestawiania w kierunku pionowym.

### Genialna konstrukcja!

Masywne zewnętrzne i wewnętrzne skorupy są oddzielone i połączone ze sobą izolacją cieplną. Skorupy te nadają skrzynekom stabilność i tworzą doskonale podłoże do tynku na zewnątrz i na wewnątrz. Zamocowanie uchwytów do firanek nie stwarza żadnego problemu!

### Znakomita wartość PSI!\*

Wartość PSI jest wartością U dla części budowlanych, które nie składają się z jednej, tylko z wielu podzespołów. Do tego należą wszystkie zakończenia, połączenia pomiędzy różnymi częściami. Wartość U dotyczy długości wykonanego detalu i jest nazywana liniową wartością U – krótko wartość  $\Psi$ . Wartość ta jest przy nowych skrzynekach na żaluzje okienne RKN i RKN-Therm tak znakomita, że jest ona zarazem gwarancją dla najlepszych właściwości izolacyjnych cieplnych.

### Nadają się do budownictwa pasywnego!

Skrzynki na żaluzje okienne RKN i RKN-Therm dostarczają takie znakomite właściwości izolacyjne cieplne, że nadają się do zabudowy w domach budowanych pasywnie.

### Bardzo lekkie!

Skorupy RKN i RKN-Therm są wykonane z lekkiego betonu i poprzez to bardzo lekkie, 25kg/m. To oznacza, że można zrezygnować z dźwigu. Ta zaleta zostaje osiągnięta przez specjalne połączenie betonu (m.in. Poraver®).

### Najlepsze wartości izolacyjne!

Wielki odstęp między żaluzjami a oknami polepsza izolację akustyczną, którą odczuwa się poprzez niższy poziom hałasu.